

Pormenor 1 - Esc:1/20

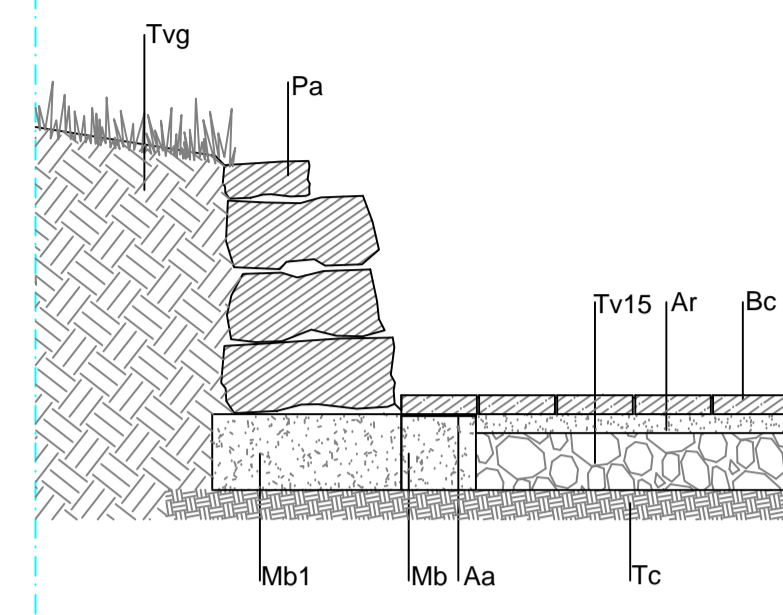

Pormenor 2 - Esc:1/20

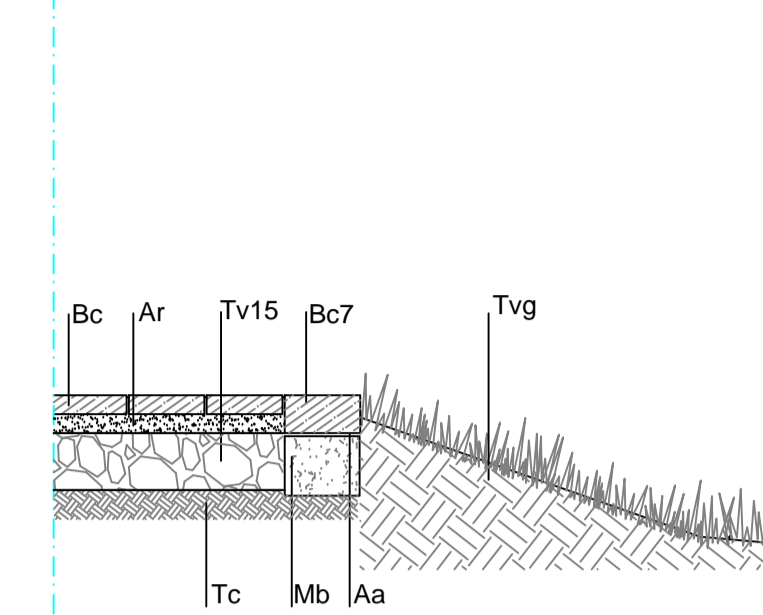

Pormenor 3 - Esc:1/20

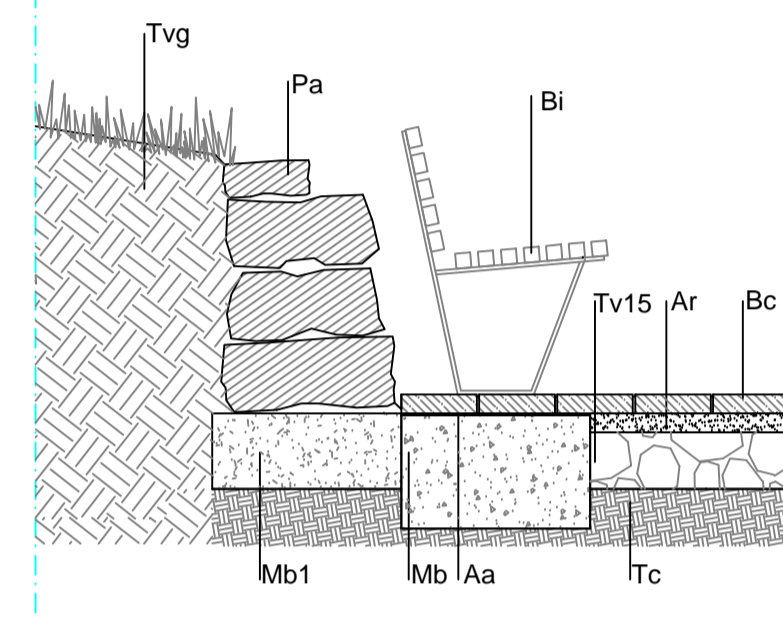

Pormenor 4 - Esc:1/20

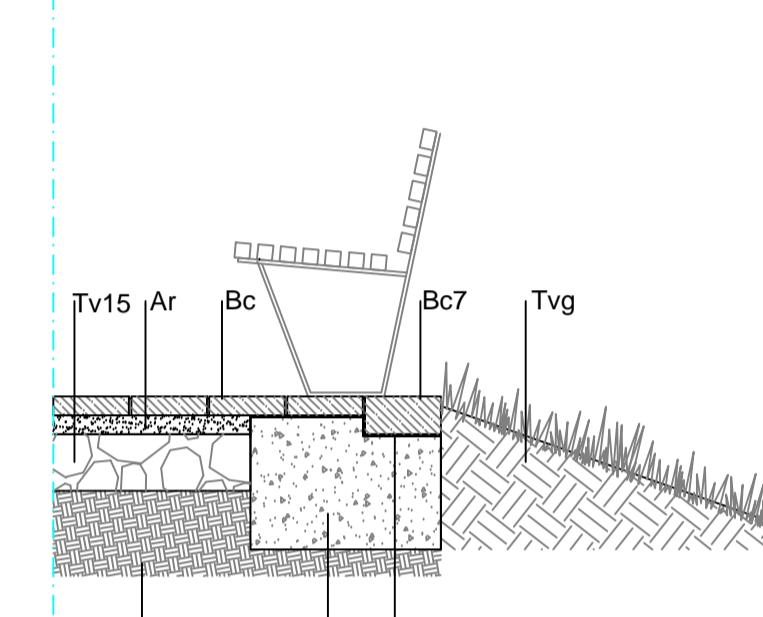

Pormenor 5 - Esc:1/20

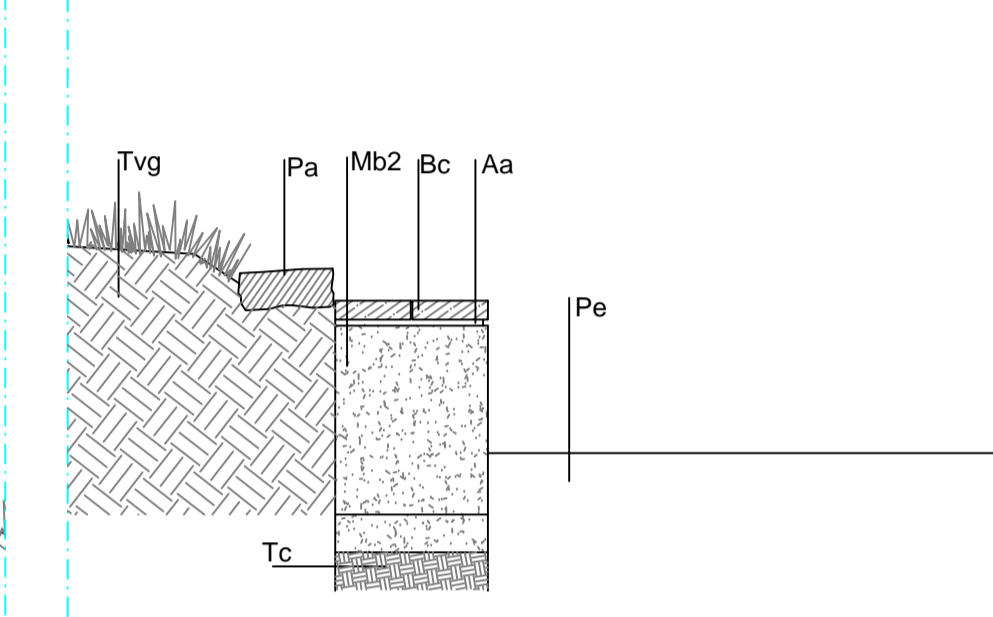

Pormenor 6 - Esc: 1/20

Corte longitudinal dos degraus e corte-tipo de escadas

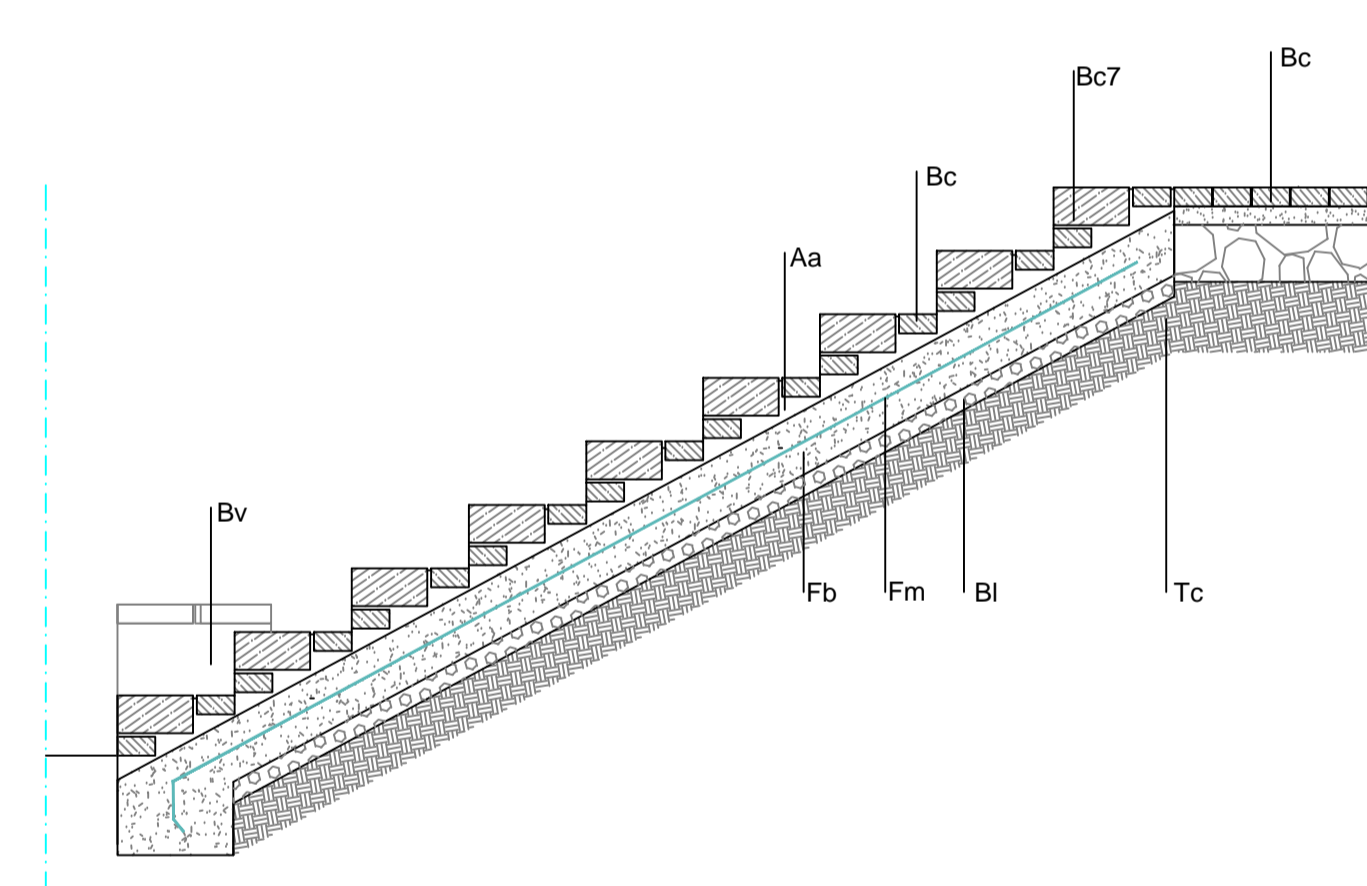

Pormenor 7 - Esc: 1/20

Corte transversal do percurso

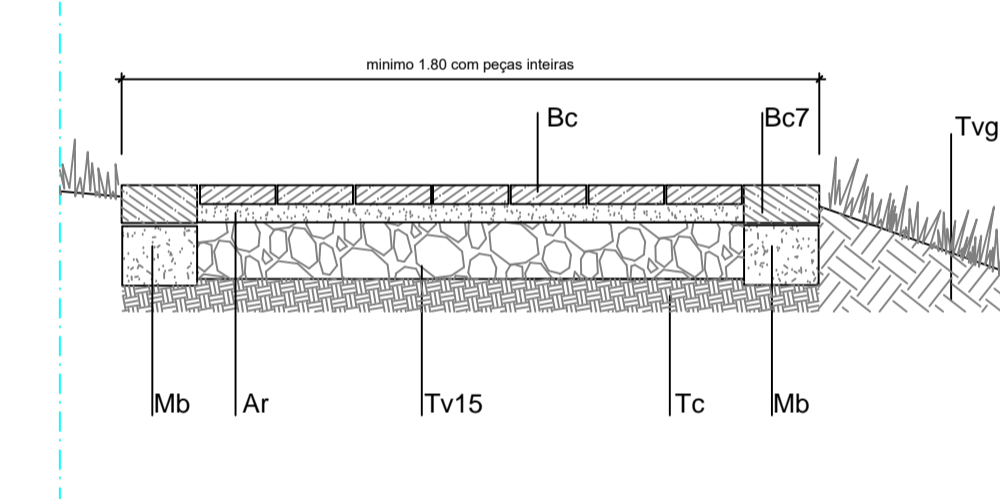

LEGENDA

- Aa - Argamassa de assentamento
- Ar - Camada de assentamento em areia e cimento (traço 1/7) com 0.05m de espessura mínima.
- Bc - Blocos cerâmicos tipo 'Cerâmica Vale de Gândara', modelo 'Paver Cerâmico', com 0.20x0.10x0.05m de secção, cor 'Pau Rosa', sobre areia ou 2cm de argamassa de assentamento.
- Bc7 - Blocos cerâmicos tipo 'Cerâmica Vale de Gândara', modelo 'Paver Cerâmico', com 0.20x0.10x0.07m de secção, cor 'Pau Rosa', sobre argamassa de assentamento.
- Bcc - Blocos cerâmicos cortados em posição simétrica.
- Bi - Banco isolado confortável em ripas de material reciclado.
- Bl - Camada de betão de limpeza com 0.05m de espessura mínima.
- Bv - Banco em vista.
- Fb - Fundação em betão com um mínimo de 0.15m de espessura.
- Fm - Fundação em betão armado com ferros em malha quadrada de Ø 8 // 0.15m
- Mb - Massame de betão com cerca de 20x20cm de secção.
- Mb1 - Massame de betão com cerca de 20x50cm de secção.
- Mb2 - Massame de betão com cerca de 50x40cm de secção.
- Pa - Pedras aproveitadas dos muros existentes, de modo a suportar o desnível originário do relevo que não é alterado, sobre fundação de betão, se necessária.
- Pe - Pavimento do passeio existente a manter
- Pb - Pavimento de betonilha a ampliar até ao murete e escadas.
- Tc - Terreno bem compactado
- Tv15 - Camada base em tout-venant com 0.15m de espessura mínima.
- Tvg - Terra vegetal.