

Anexos

Proyecto de obra Bidimensional

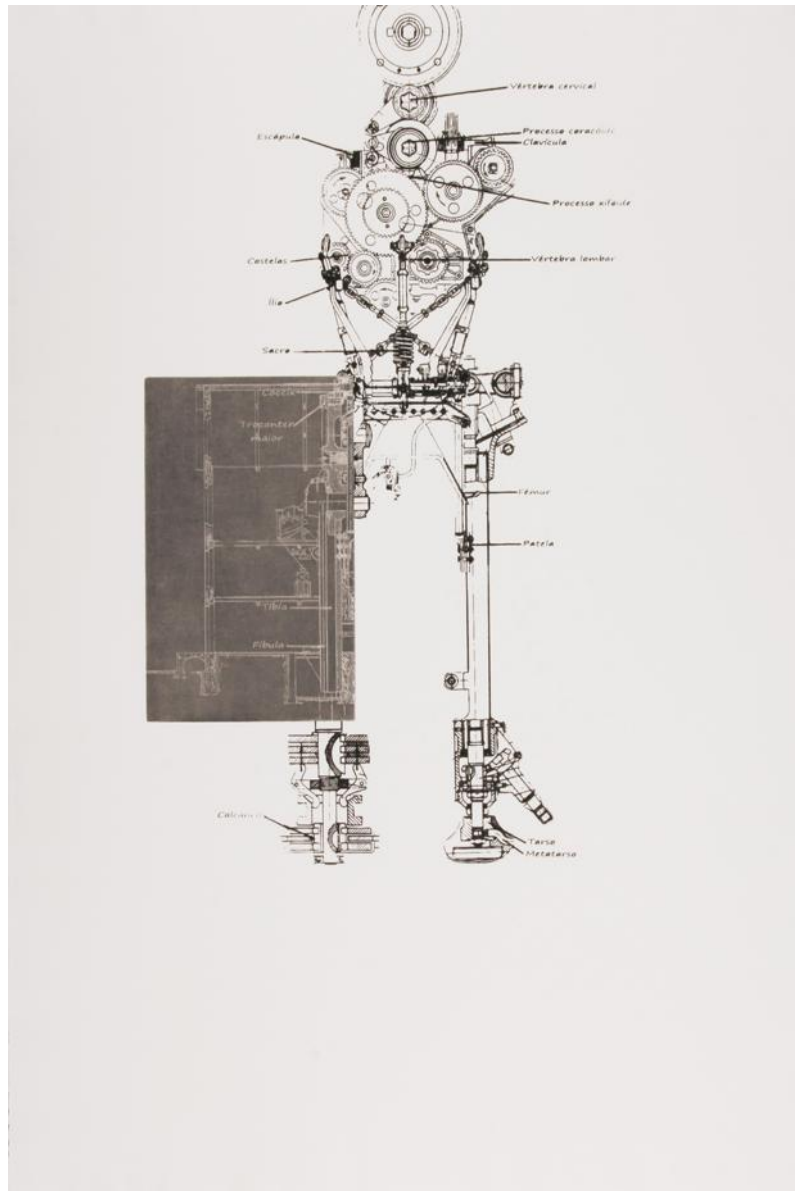

Fig. 92 – Gravura 9. - *Sem Título*, 2009. Água-forte e serigrafia; matriz: 42 x 29,7 cm; folha: 100 x 70 cm.

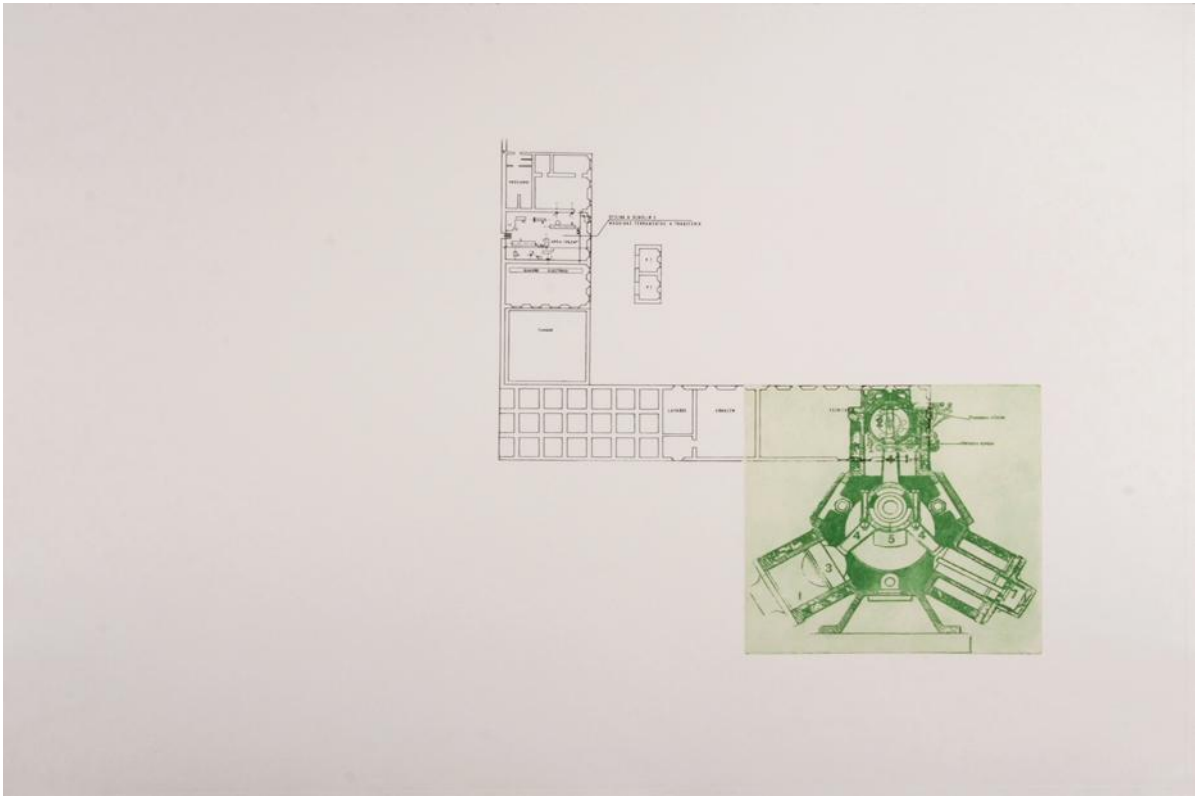

Fig. 93 – Gravura 10. - *Sem Título*, 2009. Água-forte e serigrafia; matriz: 42 x 29,7 cm; folha: 100 x 70 cm.

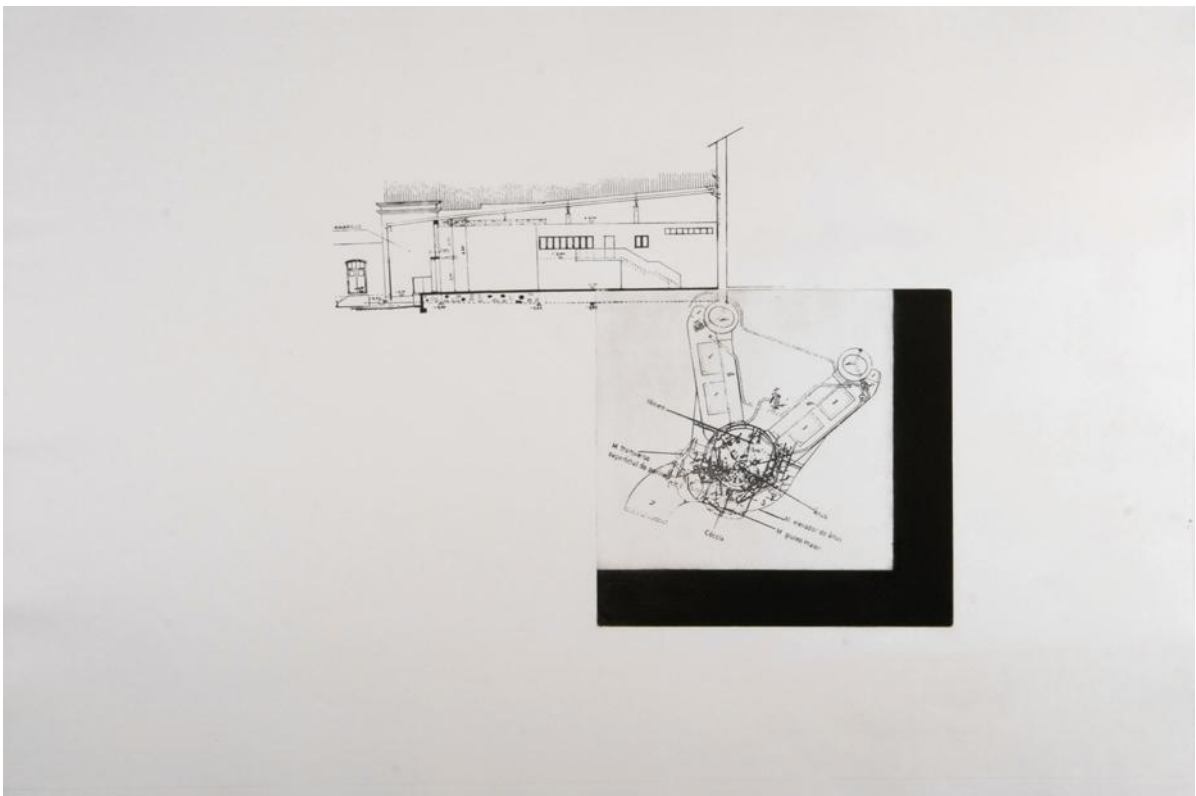

Fig. 94 – Gravura 11. - *Sem Título*, 2009. Água-forte e serigrafia; matriz: 42 x 29,7 cm; folha: 100 x 70 cm.

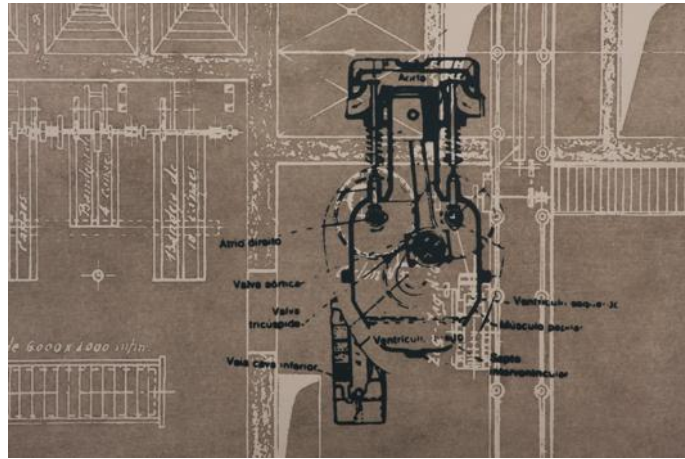

Fig. 95 – Gravura 12 (pormenor). - *Sem Título*, 2009. Água-forte e serigrafia; matriz: 42 x 29,7 cm; folha: 100 x 70 cm.

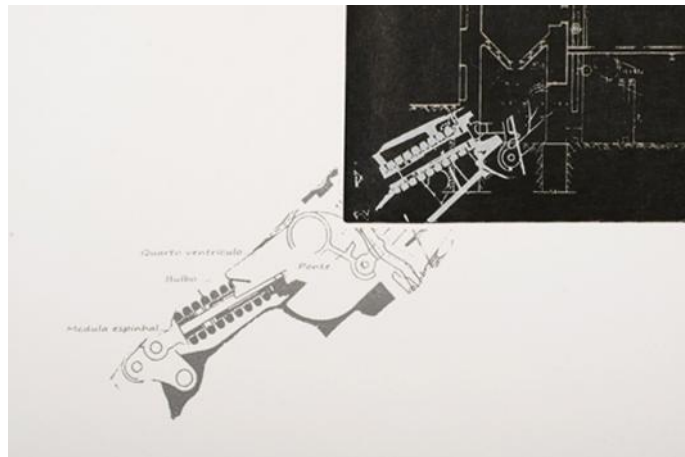

Fig. 96 – Gravura 13 (pormenor). - *Sem Título*, 2009. Água-forte e serigrafia; matriz: 42 x 29,7 cm; folha: 100 x 70 cm.

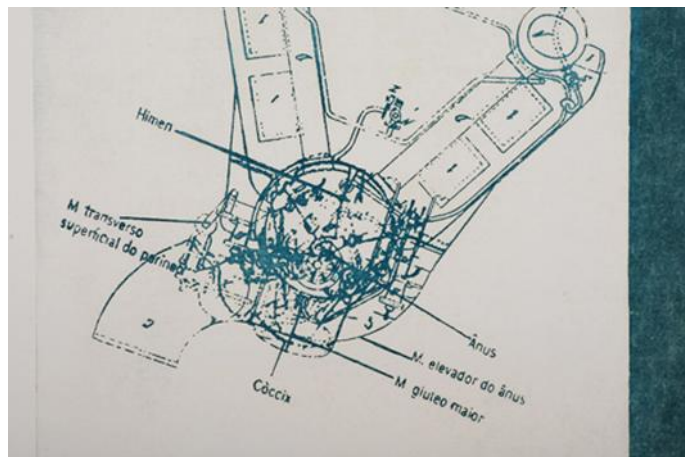

Fig. 97 – Gravura 14 (pormenor). - *Sem Título*, 2009. Água-forte e serigrafia; matriz: 42 x 29,7 cm; folha: 100 x 70 cm.

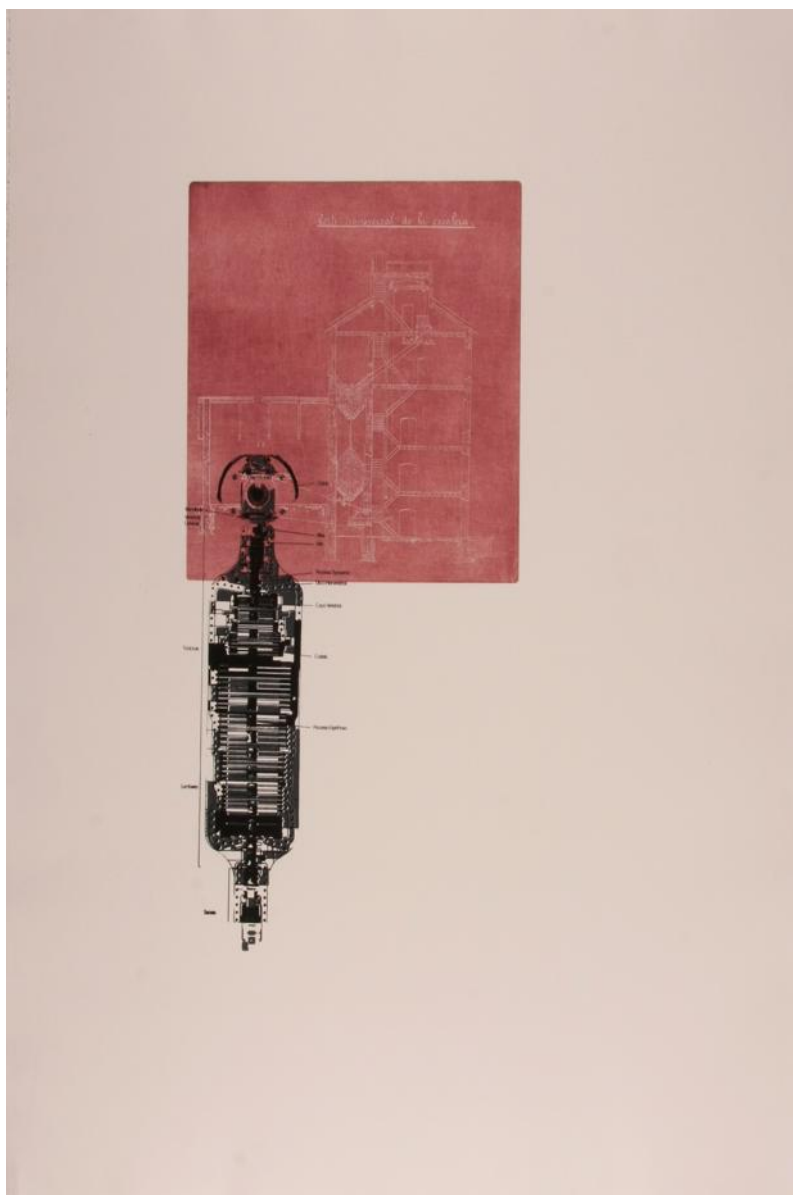

Fig. 98 – Gravura 15. - *Sem Título*, 2009. Água-forte e serigrafia; matriz: 42 x 29,7 cm; folha: 100 x 70 cm.

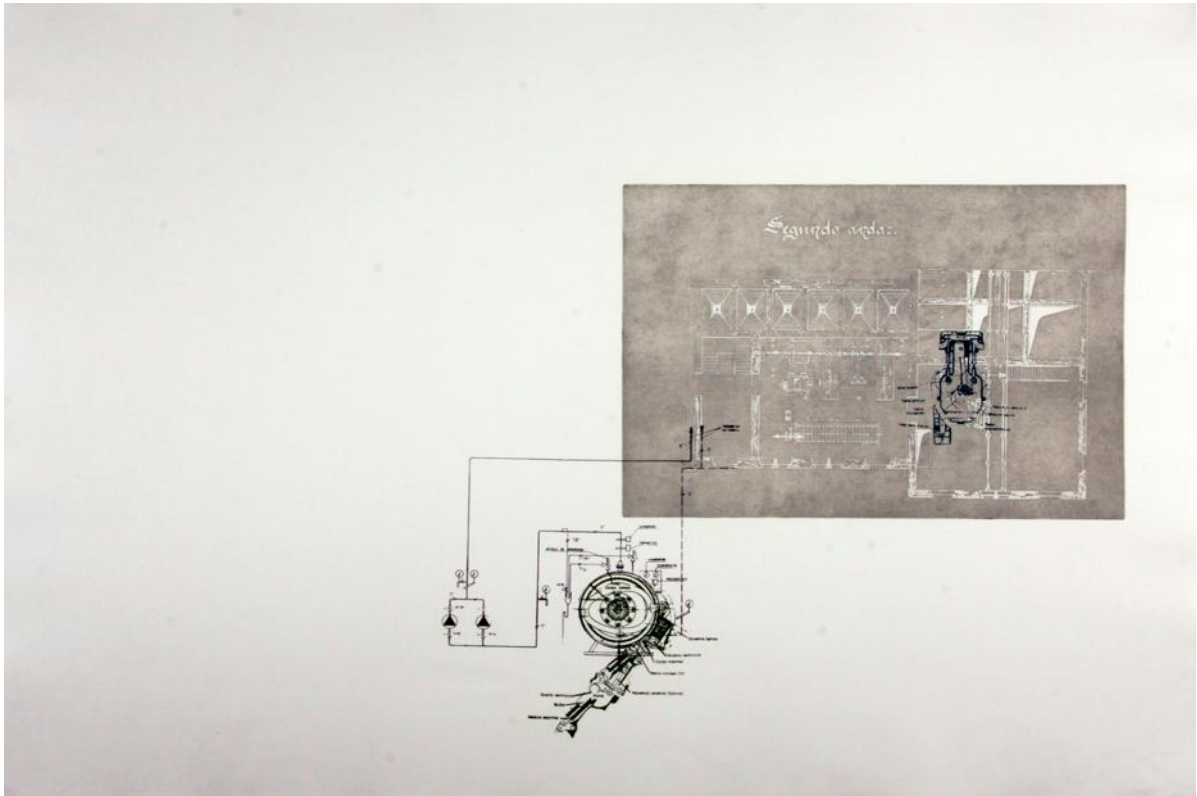

Fig. 99 – Gravura 16. - *Sem Título*, 2009. Água-forte e serigrafia; matriz: 42 x 29,7 cm; folha: 100 x 70 cm.

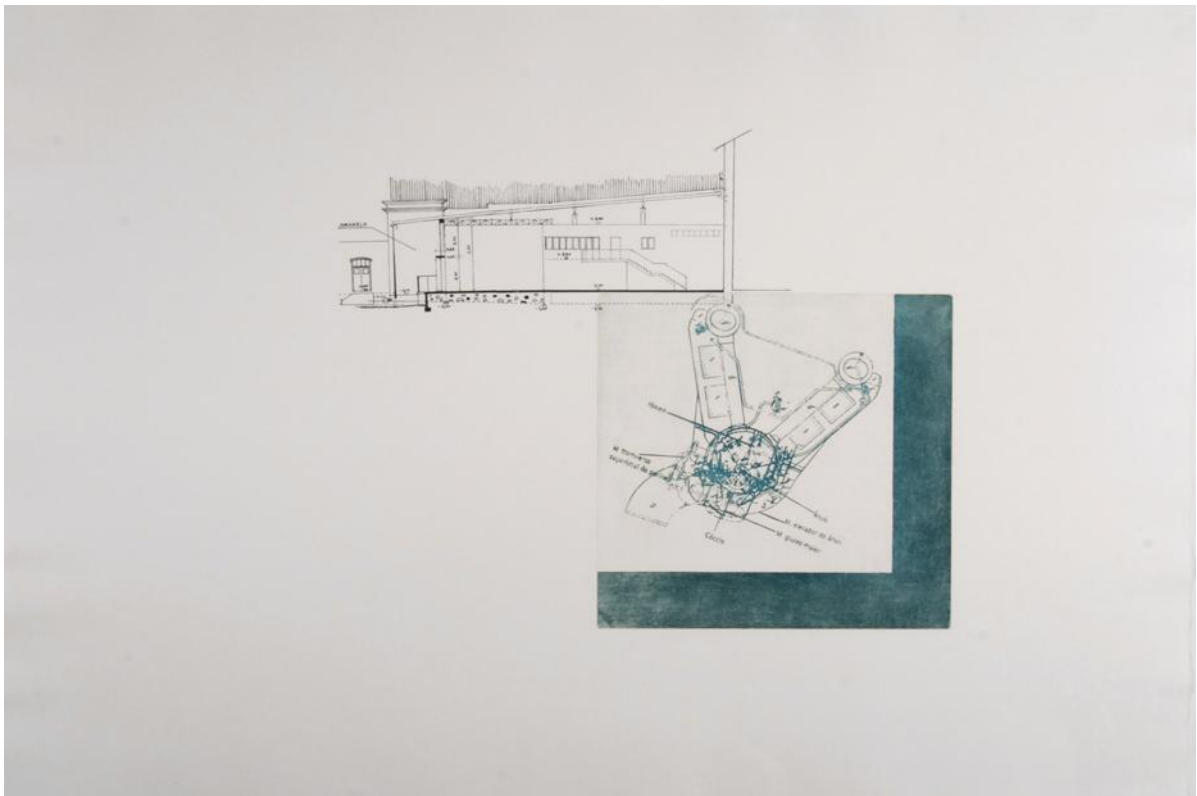

Fig. 100 – Gravura 17. - *Sem Título*, 2009. Água-forte e serigrafia; matriz: 42 x 29,7 cm; folha: 100 x 70 c



Fig. 101 – Gravura 18 (pormenor). - *Sem Título*, 2009. Água-forte e serigrafia; matriz: 42 x 29,7 cm; folha: 100 x 70 cm.

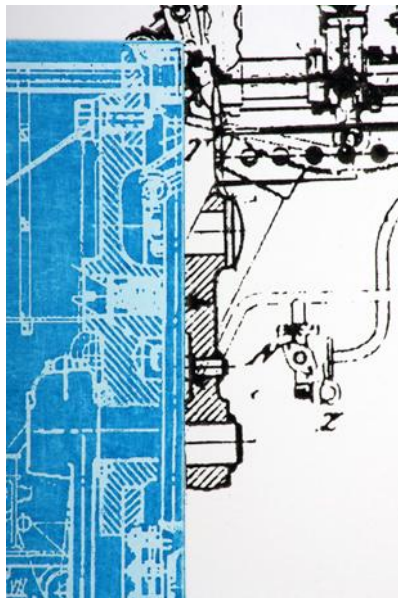

Fig. 102 – Gravura 19 (pormenor). - *Sem Título*, 2009. Água-forte e serigrafia; matriz: 42 x 29,7 cm; folha: 100 x 70 cm.

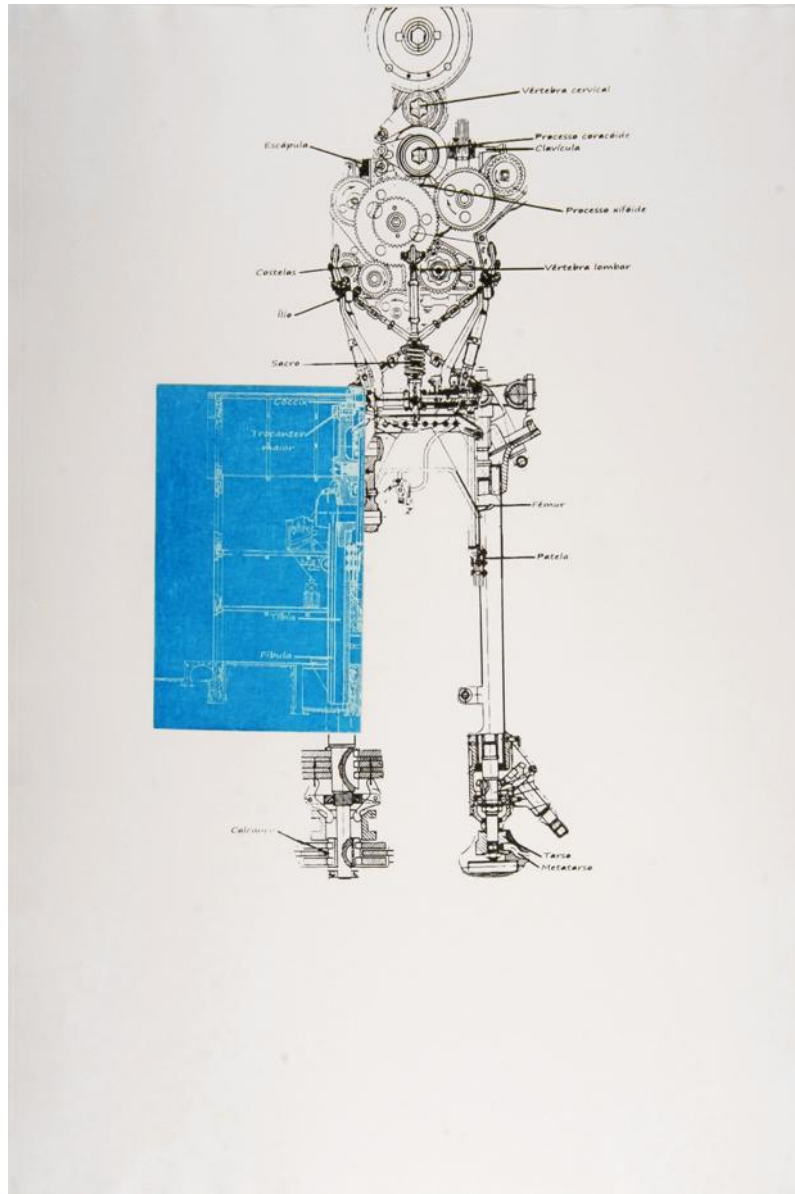

Fig. 103 – Gravura 20. - *Sem Título*, 2009. Água-forte e serigrafia; matriz: 42 x 29,7 cm; folha: 100 x 70 cm.

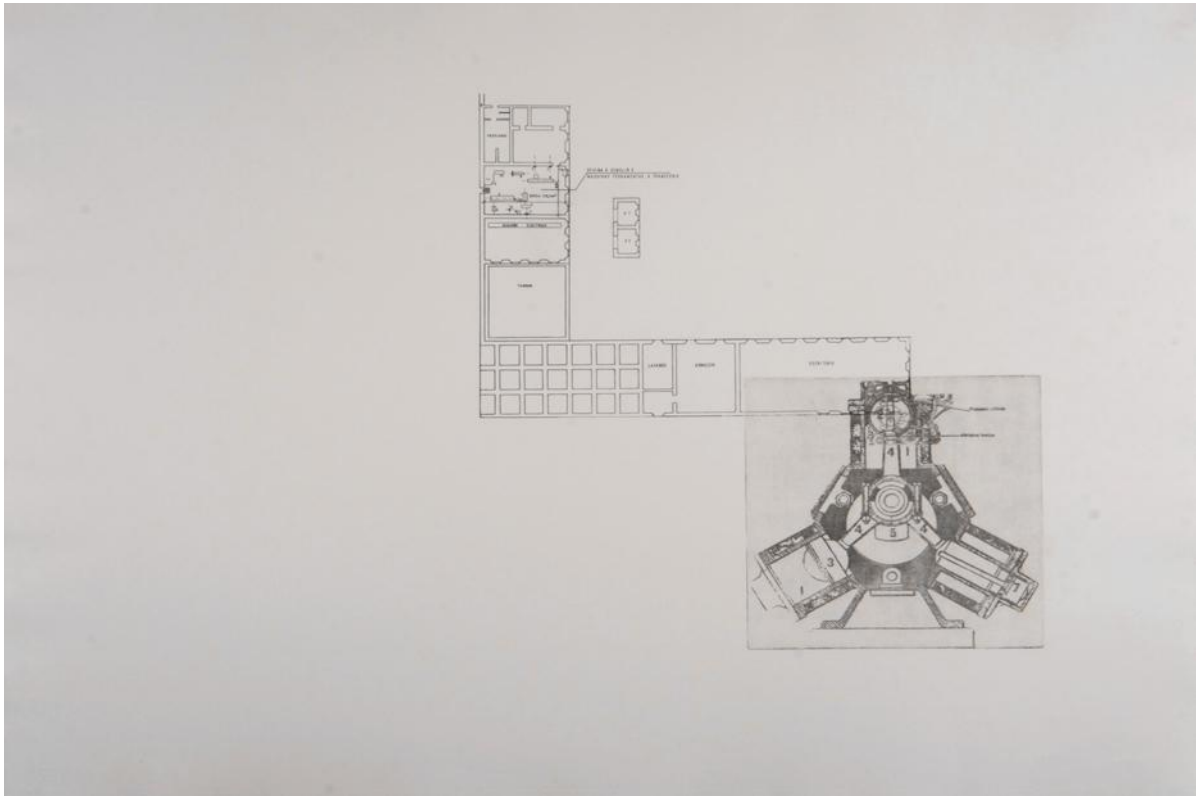

Fig. 104 – Gravura 21. - *Sem Título*, 2009. Água-forte e serigrafia; matriz: 42 x 29,7 cm; folha: 100 x 70 cm.

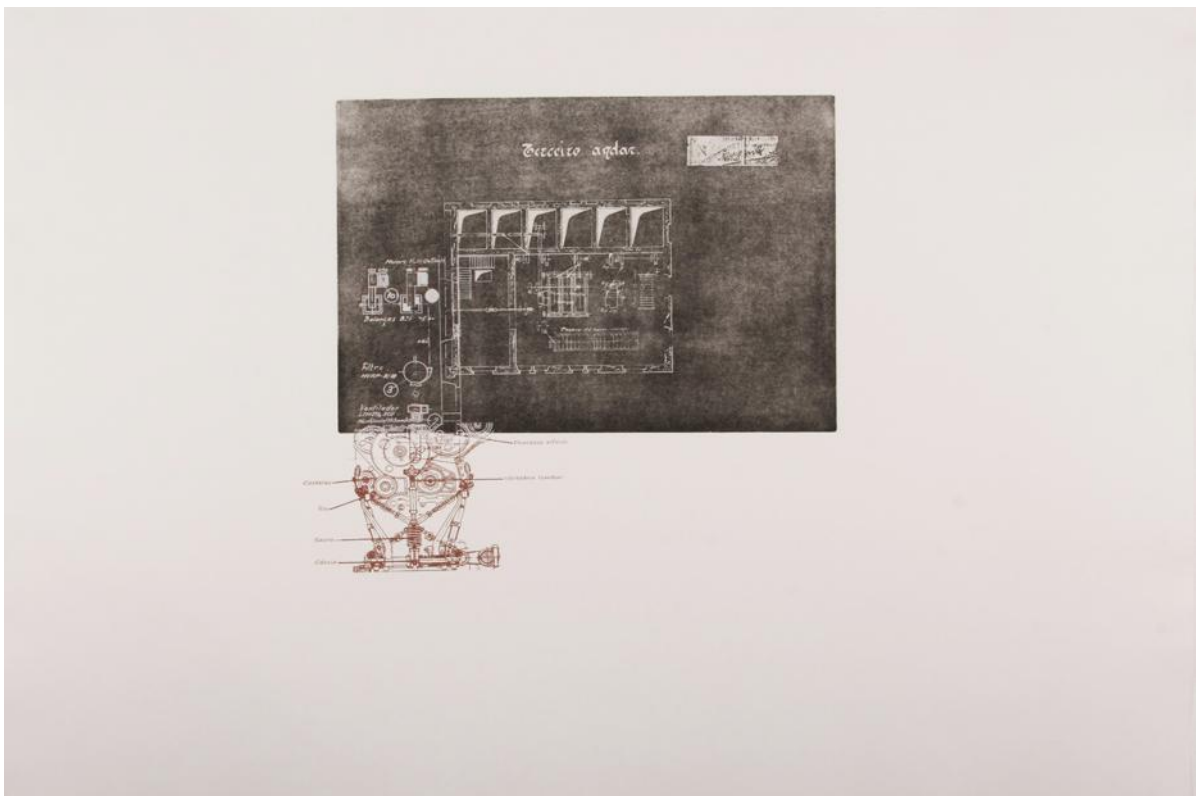

Fig. 105 – Gravura 22. - *Sem Título*, 2009. Água-forte e serigrafia; matriz: 42 x 29,7 cm; folha: 100 x 70 cm.

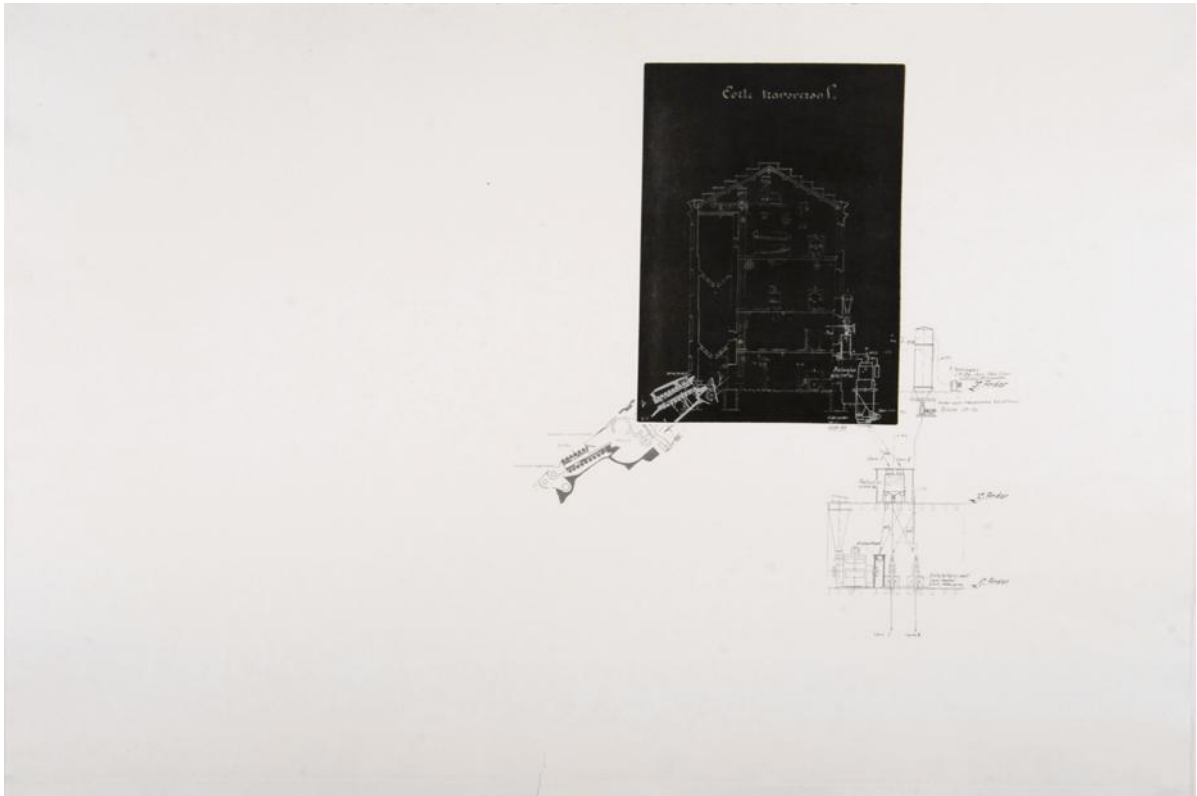

Fig. 106 – Gravura 23. - *Sem Título*, 2009. Água-forte e serigrafia; matriz: 42 x 29,7 cm; folha: 100 x 70 cm.

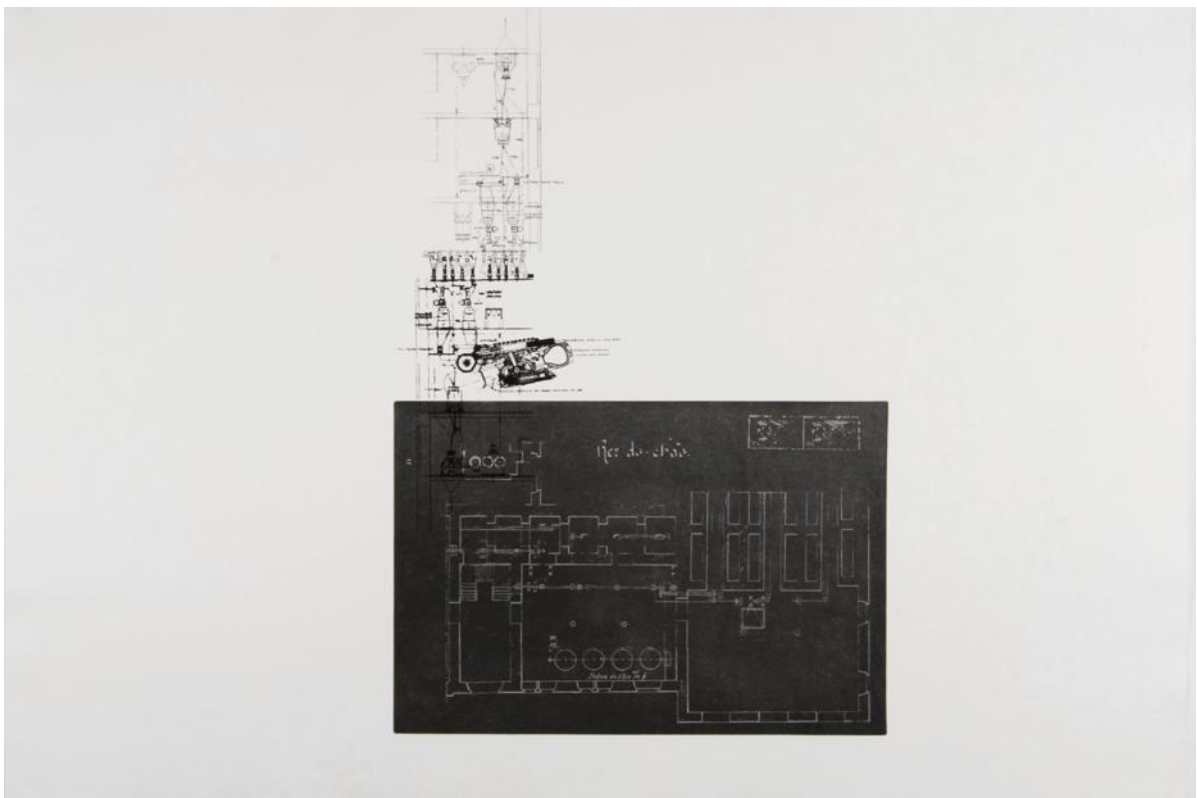

Fig. 107 – Gravura 24. - *Sem Título*, 2009. Água-forte e serigrafia; matriz: 42 x 29,7 cm; folha: 100 x 70 cm.

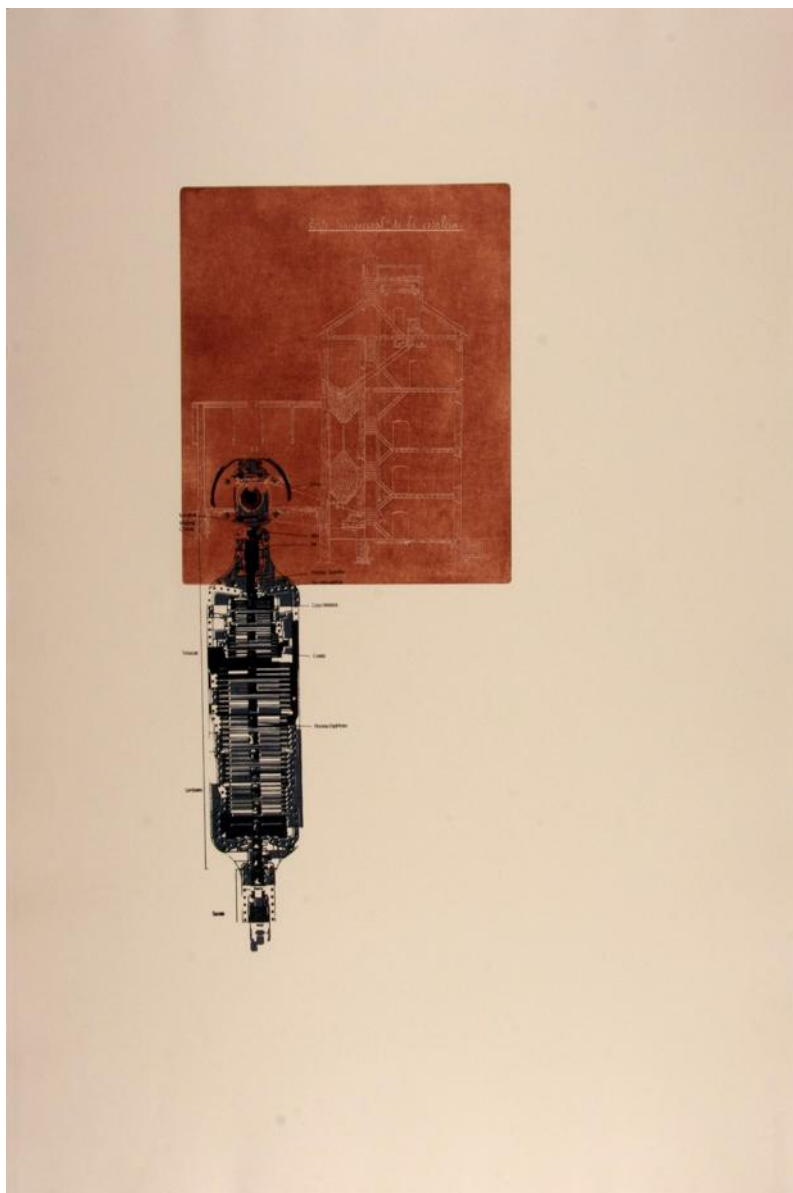

Fig. 108 – Gravura 25. - *Sem Título*, 2009. Água-forte e serigrafia; matriz: 42 x 29,7 cm; folha: 100 x 70 cm.

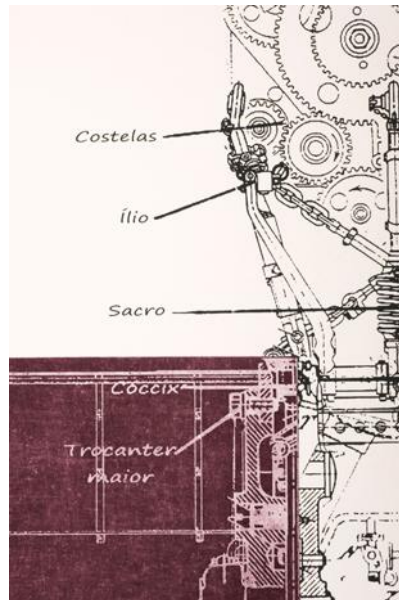

Fig. 109 – Gravura 26 (pormenor). - *Sem Título*, 2009. Água-forte e serigrafia; matriz: 42 x 29,7 cm; folha: 100 x 70 cm.



Fig. 110 – Gravura 27 (pormenor). - *Sem Título*, 2009. Água-forte e serigrafia; matriz: 42 x 29,7 cm; folha: 100 x 70 cm.